

Handleiding



EPIRB3

Klasse 2, Categorie 2

Noodpositie die Radiobaken aangeeft

met AIS and RLS

Nederlands



© 2022 Ocean Signal Ltd

De technische gegevens, informatie en illustraties in deze handleiding waren correct ten tijde van het ter perse gaan. Ocean Signal Ltd behoudt zich het recht voor om specificaties en andere informatie in deze handleiding te wijzigen als onderdeel van ons continue verbeteringsproces.

Niets uit deze handleiding mag worden gereproduceerd, opgeslagen in een zoekstelsel of verzonden in welke vorm dan ook, elektronisch of anderszins, zonder de voorafgaande toestemming van Ocean Signal Ltd.

Er kan geen aansprakelijkheid worden aanvaard voor eventuele onjuistheden of weglatingen in deze handleiding.

Ocean Signal® en rescueME® zijn geregistreerde handelsmerken van Ocean Signal Ltd.

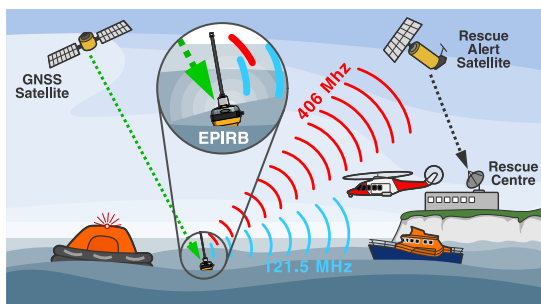

Noteer hier de details van uw EPIRB3 om de toegang te vergemakkelijken:

Eigenaars Naam:.....

Scheepsnaam:

Baken HEX ID (UIN):

IN GEVAL VAN NOOD



ALLEEN GEBRUIKEN IN SITUATIES
VAN ERNSTIG EN DREIGEND
GEVAAR



HANDMATIGE ACTIVERING

①



②

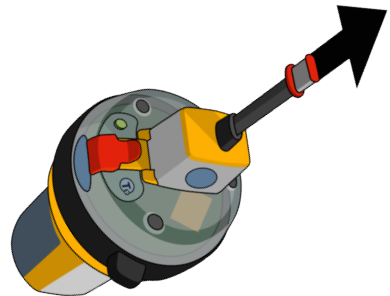

③



④



⑤



1. OVER UW EPIRB

1.1 COSPAS/SARSAT System

Het basisconcept van Cospas-Sarsat wordt geïllustreerd in de onderstaande figuur.

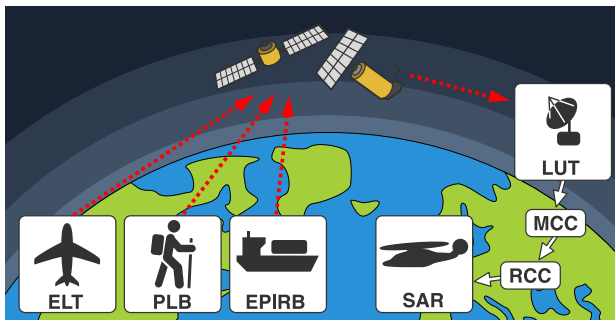

Het systeem bestaat uit:

- noodradiobakens (ELT's voor gebruik in de luchtvaart, EPIRB's voor maritiem gebruik en PLB's voor persoonlijk gebruik) die signalen uitzenden tijdens noodsituaties
- instrumenten aan boord van satellieten in geostationaire en laaggelegen banen om de aarde die de signalen detecteren die worden uitgezonden door noodradiobakens
- grondontvangststations, ook wel Local User Terminals (LUT's) genoemd, die het downlinksignaal van de satelliet ontvangen en verwerken om noodwaarschuwingen te genereren
- Mission Control Centres (MCC's) die waarschuwingen van LUT's ontvangen en deze doorsturen naar Rescue Coordination Centres (RCC's), Search and Rescue Points Of Contacts (SPOC's) of andere MCC's

Het Cospas-Sarsat-systeem omvat twee soorten satellieten:

- satellieten in een baan om de aarde op lage hoogte (LEO) die het LEOSAR-systeem vormen
- satellieten in een geostationaire baan om de aarde (GEO) die het GEOSAR-systeem vormen

Het toekomstige Cospas-Sarsat-systeem zal een nieuw type satelliet bevatten in de middelhoge baan om de aarde (MEO), dat het MEOSAR-systeem zal vormen. De EPIRB3 is volledig compatibel met de nieuwe MEOSAR-satellieten.

1.2 Retourlinkservice

De Galileo Return Link Service (RLS) is een gratis wereldwijde service die beschikbaar is voor Cospas-Sarsat RLS-compatibele bakens. De nieuwe functionaliteit, momenteel uniek aangeboden door Galileo, maakt een communicatieverbinding mogelijk die een Return Link Message (RLM) terugstuurt naar het oorspronkelijke bakken via het Galileo-navigatiesignaal in de ruimte. De RLS-functie is een indicatie op de EPIRB3 die aan de gebruiker bevestigt dat het noodsignaal van de EPIRB3 is gelokaliseerd door het Cospas-Sarsat-systeem en wordt verzonden naar de SAR-autoriteiten. Het betekent NIET dat er een zoek- en reddingsmissie is gestart, maar bevestigt alleen dat het noodalarm is ontvangen door het Cospas-Sarsat-systeem en wordt doorgestuurd naar de juiste SAR-agentschappen. De RLS streeft ernaar om binnen 30 minuten na activering een bevestiging naar het bakken te sturen (het kan zijn dat het antwoord aanzienlijk langer niet door het bakken wordt ontvangen). RLS is een optionele functie en is mogelijk niet in alle landen toegestaan. De volledige RLS-specificatie is hier te vinden: <https://gsc-europa.eu/sites/default/files/sites/all/files/Galileo-SAR-SDD.pdf>

1.3 AIS System

AIS-systemen werken op VHF-radiobanden en transceivers zijn gemonteerd op alle commerciële scheepvaart en een steeds groeiend aantal pleziervaartuigen wereldwijd. Kort na activering activeert een AIS EPIRB-apparaat een alarm op alle met AIS uitgeruste vaartuigen binnen VHF-bereik om hen te waarschuwen dat er een persoon in het water is die hulp nodig heeft. Vaak is het een vaartuig in de directe nabijheid van een incident dat sneller kan reageren en een redding kan bewerkstelligen dan de hulpdiensten.

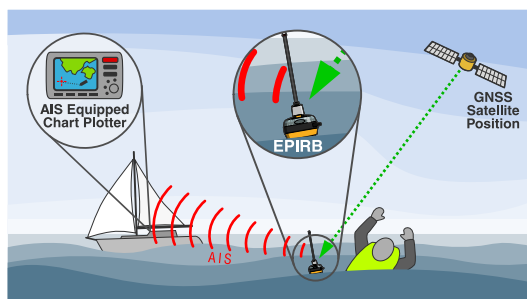

Hulpdienstenvaartuigen zijn uitgerust met AIS-ontvangers waardoor ze een slachtoffer in het water nauwkeuriger kunnen lokaliseren dan enig ander systeem.

1.	OVER UW EPIRB	4
1.1	COSPAS/SARSAT Systeem	4
1.2	Retourlinkservice	5
1.3	AIS Systeem	5
2.	ALGEMEEN	7
2.1	Introductie	7
2.2	Blootstelling aan RF-elektromagnetische energie	7
2.3	Waarschuwingen	7
2.4	Wat zit er in de doos	8
2.5	Bedrijfsmodi	8
3.	EPIRB3 OVERZICHT	9
4.	INSTALLATIE	10
4.1	De locatie	10
4.2	Montage afmetingen	10
4.3	Verwijder de EPIRB3 van de montagebeugel	11
4.4	Monteer de handmatige montagebeugel	11
4.5	De EPIRB3 in de montagebeugel monteren	11
5.	GEBRUIK	12
5.1	Handmatige vrijgave	12
5.2	Optische indicaties bij activering	15
5.3	Deactivering	16
6.	VALSE ALARMEN	16
7.	TESTING	17
7.1	NFC en mobiele app.	17
7.2	Baken Test	18
7.3	GNSS Test	20
8.	BAKEN REGISTRATIE	21
8.1	Advies aan eigenaren van EPIRB's	21
8.2	Landspecifieke registratie-informatie	21
8.3	NIET-GEREGISTREERD BAKEN	22
9.	BIJLAGE	22
9.1	Onderhoud	22
9.2	Batterijen	23
9.3	Ontmanteling en Verwijdering	23
9.4	Transport	24
9.5	Specificaties	25
9.6	Goedkeuringen	26
9.7	Onderdelen	26
10.	GARANTIE INFORMATIE	27
10.1	Beperkte Garantie	27
10.2	Verlengde Garantie	27

2. ALGEMEEN

2.1 Introductie









Deze handleiding biedt waardevolle informatie voor de installatie, bediening en routineonderhoud van de EPIRB3.

Lees deze handleiding volledig door voordat u uw EPIRB3 in gebruik neemt

2.2 Blootstelling aan RF-elektromagnetische energie

Dit product voldoet aan EN62479 en RSS-102 (Canada).

2.3 Waarschuwingen

-  **Het is wettelijk verplicht om uw EPIRB3 te registreren bij uw autoriteit.**
-  **Gebruik uw EPIRB3 alleen in een situatie van ernstig en dreigend gevaar.**
-  **Het opzettelijk misbruiken van uw EPIRB3 of het per ongeluk laten afgaan kan leiden tot vervolging en een boete.**
-  **Bevat lithiumbatterijen:bewaren tussen -30°C (-22°F) tot +70°C (+158°F)**
Als de EPIRB3 wordt opgeslagen bij hogere temperaturen, kan de levensduur van de batterij afnemen en moet deze eerder worden vervangen dan de vermelde datum. Als u dit niet doet, kan dit ertoe leiden dat de EPIRB3 de vermelde levensduur van 48 uur niet cervult.Het effect is meer groter naarmate de temperatuur stijgt.- **PROBEER DE BATTERIJEN NIET ZELF TE VERVANGEN**
Ongeoorloofd openen en vervangen van de batterij kan uw leven in gevaar brengen.- do not short circuit, incinerate or recharge.
-  **Zie paragraaf 9.4 voor informatie over veilig transport.**
-  **De batterij in uw EPIRB3 moet onmiddellijk worden vervangen als deze is geactiveerd, of als de testindicator aangeeft dat de batterij 'gebruikt' is, of als de op het apparaat vermelde vervaldatum is overschreden.**
-  **Batterijvervanging moet worden uitgevoerd bij een door Ocean Signal geautoriseerd batterijvervangingscentrum met behulp van door de fabrikant geleverde batterijcomponenten.**
-  **Lees deze instructies aandachtig door. Het niet opvolgen van de richtlijnen in deze handleiding kan leiden tot verlies van garantie.**

2.4 Wat zit er in de doos

1. EPIRB3
2. Handmatige montagebeugel
3. Gebruikershandleiding en labels
4. Montage Schroeven

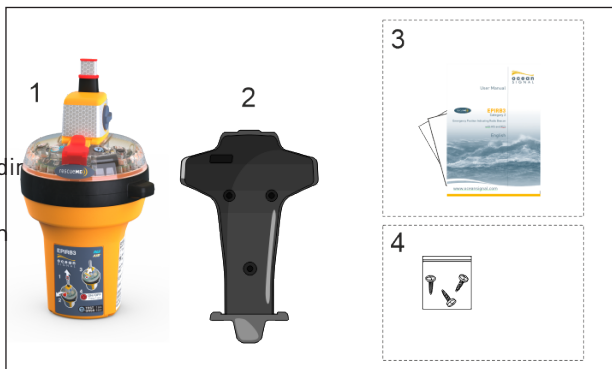

2.5 Bedrijfsmodi

Uw EPIRB3 kan in verschillende modi worden gebruikt.

2.5.1 Handmatige ontgrendeling en automatische activering



Als het schip dreigt te zinken, moet de EPIRB3 uit de beugel worden gehaald, de antenne worden uitgeschoven en vervolgens in zee worden geplaatst. Contact met het water activeert automatisch de EPIRB3.

2.5.2 Handmatige activering aan dek



Zorg er bij het inzetten van de EPIRB3 op een dek voor dat deze verticaal staat en vrij is van obstakels die een vrij zicht op de lucht kunnen belemmeren. Als het apparaat in het water wordt gegooid, wordt het automatisch geactiveerd.

2.5.3 Handmatige activering in een reddingsvlot



De EPIRB3 kan worden ingezet vanaf een reddingsvlot, waar het in een verticale positie moet worden gehouden zodat er vrij zicht op de lucht is. Het wordt aanbevolen om de EPIRB buiten de overkapping te houden. De EPIRB3 kan ook aan het reddingsvlot worden vastgemaakt en langs zij drijven.

3. EPIRB3 OVERZICHT

- 1) AAN/UIT-toets (onder klep)
- 2) Indicatie-LED
- 3) Afbreek Label
- 4) Antenne
- 5) Antenne Oprol Knop
- 6) Strobe flitslicht
- 7) **TEST** Sleutel
- 8) NFC Antenne
- 9) Lijn onder rubberen band
- 10) Serie Numer/ UIN Label
- 11) Label met programmeerde-tails

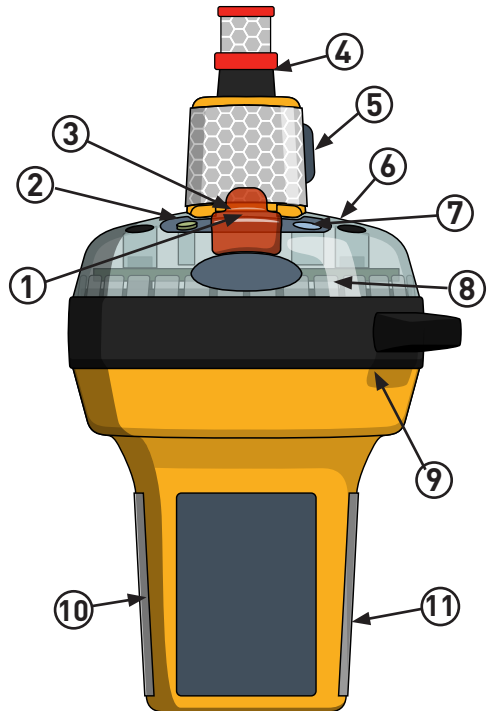

⚠ Het koord wordt meegeleverd om de EPIRB3 aan het reddingsvlot of uw persoon te bevestigen, zodra deze is geactiveerd. Gebruik het niet om het aan het schip te bevestigen, aangezien dit kan leiden tot verlies van de EPIRB3 als het schip zinkt.

⚠ Het is belangrijk dat de scheepsgegevens op de EPIRB3 worden aangegeven. Gebruik een uv-bestendige, onuitwisbare pen met fijne punt om duidelijk de MMSI, scheepsnaam en roepnaam in de daarvoor bestemde ruimten te markeren. Bedek dit label met het doorzichtige beschermende label om de tekst te beschermen tegen slijtage.

4. INSTALLATIE

- ⚠ Als u de volgende installatierichtlijnen niet volgt, kan de EPIRB3 onjuist werken.
- ⚠ Monteer de EPIRB3 niet dichterbij dan 1,0 meter bij een stuurkompas, aangezien dit de nauwkeurigheid van het kompas kan beïnvloeden.
- ⚠ Houd de EPIRB3 uit de buurt van sterke magnetische bronnen zoals luidsprekers, kompascompensatiemagneten enz.
- ⚠ Niet installeren of gebruiken op een locatie die onderhevig is aan RF-velden met hoge intensiteit (egradar of communicatieantennes)
- ⚠ De werking van GNSS kan worden belemmerd als deze binnen 10 meter van GMDSS-satellietsystemen wordt gebruikt.
- ⚠ Installeer altijd de handmatige montagebeugel in het vaartuig om te voorkomen dat de EPIRB losraakt en wordt geactiveerd bij zware zee.

4.1 De locatie

De gekozen locatie moet voldoende robuust zijn om het gewicht van de gehele unit te dragen. Bij het kiezen van de locatie moet ook rekening worden gehouden met blootstelling aan de elementen en gevaren in de omgeving, samen met trillingen. Zorg ervoor dat de montageplaats gemakkelijke toegang tot de EPIRB3 mogelijk maakt voor noodgevallen, onderhoud en service.

4.2 Montage afmetingen

Hieronder wordt een minimale tussenruimte weergegeven om gemakkelijke toegang met de hand mogelijk te maken om de EPIRB3 van de beugel los te maken.

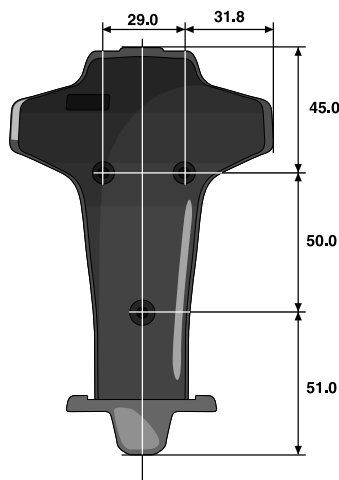

4.3 Verwijder de EPIRB3 van de montagebeugel

Voorafgaand aan de installatie moet de EPIRB3 uit de beugel worden verwijderd.

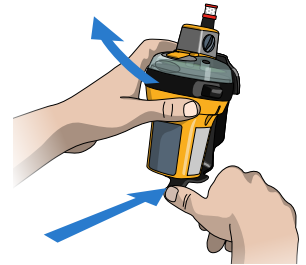

4.4 Monteer de handmatige montagebeugel

Gebruik de getoonde afmetingen en gebruik de drie bijgeleverde nr. 6 x 3/4" schroeven met verzonken kop om de montagebeugel aan een geschikt schot te bevestigen in een positie die gemakkelijke toegang mogelijk maakt in het geval van het verlaten van het vaartuig.

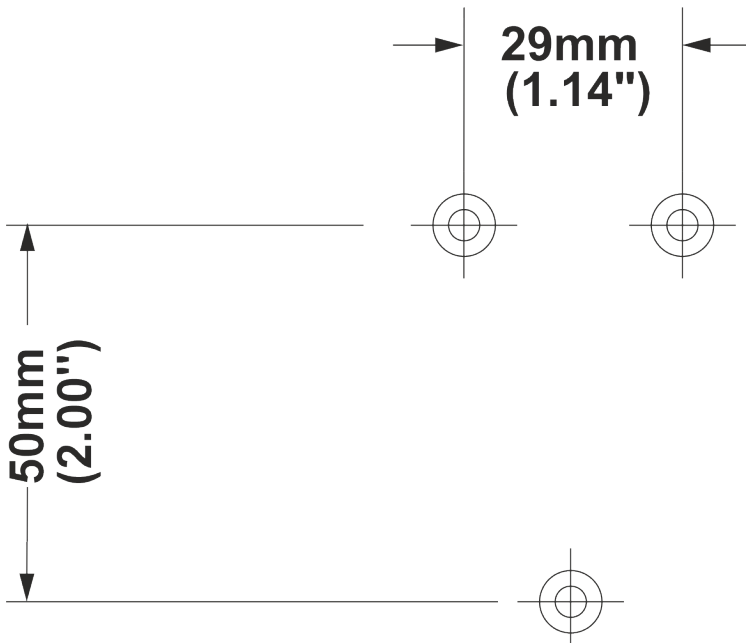

4.5 De EPIRB3 in de montagebeugel monteren

Na installatie moet de EPIRB3 weer op de beugel worden gemonteerd.



BIJ NOODGEVALLEN



**ALLEEN GEBRUIKEN IN SITUATIES VAN
ERNSTIG EN DREIGEND GEVAAR**



5. GEBRUIK

De EPIRB3 is ontworpen voor de beste werking terwijl hij in het water drijft. Zorg er bij gebruik in andere situaties voor dat de EPIRB3 in de open lucht wordt geplaatst, vrij van afdekkingen en rechtop wordt gehouden. Plaats de EPIRB3 niet in de buurt van grote constructies of onder dekking.

In het geval dat het vaartuig begint te zinken, MOET de EPIRB3 uit de beugel worden gehaald en in het water worden geplaatst. Het wordt geactiveerd bij contact met het water.

In het geval van het verlaten van het schip, indien mogelijk, de EPIRB3 terughalen en vastbinden aan de groepsreddingsmiddelen of de persoon die de vanglijn gebruikt. Voor een optimale werking wordt aanbevolen de EPIRB3 met de vanglijn aan het reddingsvlot te bin en in zee te laten drijven.

 **De EPIRB3 kan niet worden geactiveerd terwijl deze in de handmatige montagebeugel is gemonteerd. Voor activering MOET de EPIRB3 uit de beugel worden verwijderd.**

!De antenne MOET VOLLEDIG worden uitgeschoven voor optimale prestaties.

5.1 Handmatige vrijgave

5.1.1 Verwijder uit de handmatige montagebeugel



5.1.2 Streck de antenne volledig uit

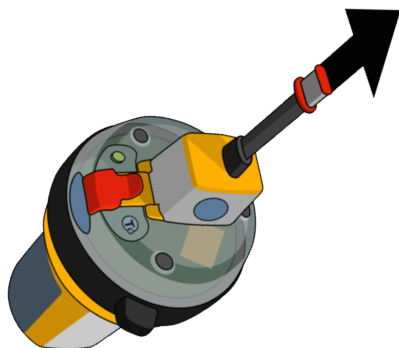

5.1.3 Breek het rode beschermlijpje af



5.1.4 Til de gele klep omhoog om de rode AAN/UIT-knop zichtbaar te maken.



5.1.5 Houd de rode AAN/UIT-knop 1 tot 2 seconden ingedrukt om te activeren. (Totdat de groene LED begint te knipperen)

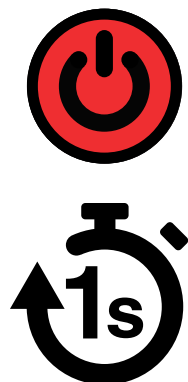

De EPIRB3 zal nu operationeel zijn. De stroboscooplampen beginnen te knipperen met een snelheid van elke 2,5 seconden zodra het apparaat wordt geactiveerd.



Voor de beste prestaties is het belangrijk dat de EPIRB3 rechtop staat met vrij zicht op de lucht en zo ver mogelijk verwijderd van metalen constructies.

De EPIRB3 bevat een GNSS-ontvanger. Zorg ervoor dat de GNSS-antenne niet wordt belemmerd en een volledig, onbelemmerd zicht op de lucht heeft – zoals aangegeven op de bovenkant van de EPIRB3.





Er wordt een koord meegeleverd om de EPIRB3 aan de reddingsboot of het reddingsvlot te binden om ervoor te zorgen dat hij niet wegdrijft. Zorg ervoor dat deze stevig vast zit.

5.1.6 EPIRB3 Automatische bediening





De EPIRB3 voelt wanneer hij in het water is geplaatst en begint na een korte vertraging automatisch te werken, op dezelfde manier als hierboven beschreven.

-  **Als de EPIRB3 in de handmatige beugel is gemonteerd, is deze functie uitgeschakeld totdat de EPIRB3 uit de beugel is gehaald.**
-  **De antenne MOET VOLLEDIG worden uitgeschoven voor optimale prestaties.**









5.2 Optische indicaties bij activering

- De LED brandt groen  (blauw  als RLS is ingeschakeld) gedurende 1 seconde.
- Het stroboscooplicht  begint te knipperen.
- Binnen 1 seconden* na activering zal de indicator-LED een snelle burst van 5 knipperen, om 406MHz transmissie aan te geven.
- Na de eerste 406MHz-transmissie knippert de LED 8 keer** (groen  als er een GNSS-fix is verkregen of rood  als er geen fix is) om AIS-transmissie aan te geven.

5.2.1 LED-indicaties met RLS ingeschakeld

LED	ALS	ZEND	GNSS	RLS
(x1) 	Elke 5 s		Zoeken	
(x3) 	Als		Fix verworven	
(x5) 	Bij zend	406MHz	Geen Fix	Verzoek zend
(x5) 	Bij zend	406MHz	Fix verworven	Verzoek zend
(x8) 	Bij zend*	AIS	Geen Fix	
(x8) 	Bij zend*	AIS	Fix verworven	
(x1) 	Elke 2.5 s**	121MHz		Antwoord niet ontvangen
(x1) 	Elke 2.5 s**	121MHz		Antwoord ontvangen
(x1) 	Elke 2.5 s			

5.2.2 LED-indicaties voor eenheden die zijn geconfigureerd met een niet-RLS-protocol

LED	Wanneer	Zend	GNSS
(x1) 	Elke 5 s		Zoeken
(x3) 	Eens		Fix verworven
(x5) 	Bij zenden	406MHz	Geen Fix
(x5) 	Bij zend	406MHz	Fix verworven
(x8) 	Bij zend*	AIS	Geen Fix
(x8) 	Bij zend*	AIS	Fix verworven
(x1) 	Elke 2.5 s**	121MHz	
(x1) 	Elke 2.5 s		

* De AIS-uitzendingen worden weergegeven als 8 flitsen (1 elke 2 seconden) als een reeks die elke minuut wordt herhaald

** De 121 MHz Homer zendt pas uit na de eerste 406 MHz-uitzending.

5.3 Deactivering

5.3.1 Deactivering indien handmatig geactiveerd

Als de EPIRB3 per ongeluk is geactiveerd of de noodsituatie voorbij is, kan deze eenvoudig worden uitgeschakeld door de AAN/UIT -toets 1 tot 2 seconden ingedrukt te houden. Het is niet mogelijk voor de gebruiker om de rode beschermhoes te vervangen. Breng de EPIRB3 terug naar een door Ocean Signal geautoriseerd servicecentrum voor controle en vervanging.

5.3.2 Deactivering indien automatisch geactiveerd

Als de EPIRB3 automatisch is geactiveerd door hem in water te plaatsen, haal hem dan uit het water en laat hem drogen. De EPIRB3 schakelt automatisch uit na ongeveer 30 seconden.

6. VALSE ALARMEN

Valse waarschuwingen zijn een serieus probleem - ze zorgen ervoor dat waardevolle middelen worden afgeleid van echte noodsituaties. Als er op welke manier dan ook een vals alarm wordt afgegeven, is het belangrijk om contact op te nemen met de dichtstbijzijnde opsporings- en reddingsautoriteit en hen op de hoogte te stellen van het valse alarm.

Meld de volgende gegevens:

1. EPIRB3 UIN.
2. Datum, tijd en duur.
3. Oorzaak van activering.
4. Locatie wanneer de waarschuwing werd geactiveerd.
5. Locatie op het moment van deactivering.

Als de EPIRB3 per ongeluk is geactiveerd, schakel deze dan uit. De eerste noodverzending vindt niet plaats gedurende ongeveer 50 seconden. Als het apparaat binnen deze tijd wordt uitgeschakeld, heeft de EPIRB3 geen noodoproep verzonden.

De EPIRB3 is uitgerust met wateractiveringscontacten. Hoewel de handmatige beugel is ontworpen om onbedoelde activering te voorkomen, is het mogelijk dat dit een vals alarm veroorzaakt als de EPIRB3 niet correct in de beugel is geplaatst.

Als het apparaat in het water is gevallen, haal het dan uit het water en droog de behuizing. Wacht ongeveer 30 seconden tot de watercontacten gedeactiveerd zijn. Als de eenheid na deze periode nog steeds knippert, controleer dan of de eenheid niet handmatig is geactiveerd; zo ja, volg dan de procedure om de EPIRB3 handmatig uit te schakelen.

Zodra de EPIRB3 is uitgeschakeld, is het raadzaam een zelftest uit te voeren voordat u de EPIRB3 in de handmatige beugel terugplaatst.



Als de EPIRB3 niet uitschakelt, rolt u de antenne terug op en wikkelt u deze volledig in verschillende lagen aluminiumfolie of plaatst u deze in een metalen container met een goed sluitend deksel.

7. TESTING

Het wordt aanbevolen om uw EPIRB3 routinematig te testen om er zeker van te zijn dat deze in een noodgeval goed werkt. Maandelijks testen wordt aanbevolen, maar vergeet niet dat elke test de batterijcapaciteit enigszins zal verminderen en de gebruiksduur van uw EPIRB3 tijdens een noodgeval zal verkorten.

7.1 NFC en mobiele app.

De EPIRB3 kan worden aangesloten op apparaten met behulp van Near Field Communication (NFC). NFC-technologie maakt communicatie mogelijk tussen twee elektronische apparaten over een afstand van 4 cm (1,5") of minder. Het voordeel van het gebruik van NFC in de EPIRB3 is dat de stroom die wordt gebruikt voor communicatie afkomstig is van het mobiele apparaat en niet van het bakken.

Met de Ocean Signal mobiele app heeft een gebruiker toegang tot de EPIRB3 en kan hij de geprogrammeerde details en de laatste testresultaten bekijken die een duidelijke indicatie geven van de staat van het bakken.

Download de app. hier:

Android







iOS



Om de app te gebruiken, raakt u met uw mobiele apparaat de bovenkant van de EPIRB3 aan, waar u "NFC" ziet.













7.2 Baken Test

-  Zorg ervoor dat de antenne volledig is uitgevouwen en zich boven de EPIRB3 bevindt voordat u met de test begint. Rol de antenne terug op voordat u de EPIRB3 terugplaatst in de beugel.
-  Omdat de test een korte burst uitzendt op de noodfrequentie van het vliegtuig van 121,5 MHz, dient u deze test alleen in de eerste vijf minuten van elk uur uit te voeren.
-  Het wordt aanbevolen om uw EPIRB3 eenmaal per maand te testen.
-  Een magenta of oranje testresultaat geeft aan dat de batterij langer dan twee uur is gebruikt of dat het aanbevolen aantal tests is overschreden. De EPIRB3 werkt nog steeds normaal in nood, maar de batterij moet worden vervangen om de volledige levensduur te garanderen wanneer uw EPIRB3 nodig is.













7.2.1 Functionele test





Om te testen of uw EPIRB3 correct werkt, houdt u de TEST -toets 1 tot 2 seconden ingedrukt. De LED licht rood op  om aan te geven dat de toets is ingedrukt en begint vervolgens te knipperen. Laat nu de TEST -toets los. Na een korte pauze zal de stroboscoop  knipperen en zal de indicator-LED een reeks flitsen produceren. De knippervolgorde geeft het totale aantal uren aan dat de batterij al in gebruik is geweest, tot aan het moment dat de test werd gestart.

7.2.2 LED-indicaties met RLS ingeschakeld

Aantal flitsen	Functionele test geslaagd	Mislukking
1	0 tot 59min  1hr tot 1hr 59min 	121.5MHz homer 
2	2hr tot 3hr 59min 	406MHz power 
3	4hr tot 5hr 59min 	AIS signaal 
4	6hr tot 7hr 59min 	AIS Power 
5	8hr tot 9hr 59min 	Batterij mislukking 
6	10hr + 	Geen GNSS 

7.2.3 LED-indicaties voor eenheden die zijn geconfigureerd met een niet-RLS-protocol

Aantal Flitsen	Functionele test geslaagd	Mislukking
1	0 tot 59min  1hr tot 1hr 59min 	121.5MHz homer 
2	2hr tot 3hr 59min 	406MHz power 
3	4hr tot 5hr 59min 	AIS signaal 
4	6hr tot 7hr 59min 	AIS Power 
5	8hr tot 9hr 59min 	Batterij Mislukking 
6	10hr + 	Geen GNSS 

-  Omdat deze test een korte burst uitzendt op de noodfrequentie van het vliegtuig van 121,5 MHz, dient u deze test alleen in de eerste 5 minuten van elk uur uit te voeren.
-  De batterij moet worden vervangen vóór de vervaldatum die op het achteretiket staat vermeld, of nadat de EPIRB3 is geactiveerd.
-  Als tijdens een zelftest de LED magenta  of oranje  knippert, heeft de EPIRB3 mogelijk niet voldoende energie om gedurende de opgegeven periode van 24 uur te werken. Het vervangen van de batterij wordt aanbevolen.

OPMERKING: De flitsreeks wordt na een korte pauze herhaald en daarna schakelt de EPIRB3 automatisch uit.

7.2.4 AIS Test





Er zullen twee AIS-uitzendingen plaatsvinden tijdens een functionele test die "EPIRB TEST" aangeeft op AIS-ontvangers binnen bereik.



-  Om een indicatie van een succesvolle AIS-transmissie tijdens de test te visualiseren, moet u er altijd voor zorgen dat de AIS-ontvangsteenheid is geconfigureerd om te reageren op EPIRB-testsignalen.

7.3 GNSS Test

 **Deze test mag alleen worden uitgevoerd als de EPIRB3 een duidelijk en onbelemmerd zicht op de lucht heeft. Dit is nodig om de GNSS-ontvanger in staat te stellen een signaal van voldoende satellieten te ontvangen om een positie te kunnen bepalen. Zorg ervoor dat het gebied gemarkeerd met "GNSS-antenne" niet wordt geblokkeerd.**

Het wordt aanbevolen om ten minste eenmaal per zes maanden een GNSS-test uit te voeren om een correcte werking van de EPIRB3 te garanderen.

Houd de toets TEST  5 seconden ingedrukt. De LED licht rood op  om aan te geven dat de toets is ingedrukt en begint vervolgens te knipperen. Kort daarna zal de LED ophouden met knipperen en een constant rood  licht worden. Laat nu de toets TEST  los.



Tijdens de GNSS-test knippert de LED herhaaldelijk lang rood  gevolgd door een korte groene  flits totdat een positiebepaling is verkregen of de GNSS-test mislukt.

Een geslaagde test wordt aangegeven door een aantal groene  LED-knipperingen en een mislukte test wordt aangegeven door een aantal rode  LED-knipperingen. Het aantal knipperingen geeft het aantal resterende GNSS-tests aan (bijv. 7 knipperingen = 7 tests resterend).

De flitsen van het testresultaat worden na 2 seconden herhaald.

If there are 10 or more tests remaining then the LED will flash 10 times only (repeated).

De EPIRB3 heeft de capaciteit om 60 GNSS-tests uit te voeren binnen de levensduur van de batterij.

Als er onmiddellijk na de huidige test geen tests meer zijn, knippert de LED snel groen  of rood  gedurende drie seconden (niet herhaald), afhankelijk van of de GNSS-test succesvol was of niet.

Als er geen tests meer zijn, knippert de LED snel rood  gedurende drie seconden (niet herhaald).

De test kan op elk moment worden beëindigd door de TEST-toets  1 tot 2 seconden ingedrukt te houden.

Gebruik voor meer informatie over zelftest en zelftestgeschiedenis de Ocean Signal-app om verbinding te maken met uw EPIRB3 via Near Field Communication (NFC).

Android



iOS



8. BAKEN REGISTRATIE



Het is de verantwoordelijkheid van de eigenaar om dit baken vóór gebruik te registreren bij de bevoegde nationale autoriteit.

Documentatie wordt geleverd in de verpakking met informatie over registratie bij de relevante instantie om te voldoen aan de vereiste configuratie van het baken.

OPMERKING: Voor alle hieronder vermelde landen verdient het de voorkeur dat de registratie online wordt voltooid met behulp van de juiste links.

8.1 Advies aan eigenaren van EPIRB's

Registratie van 406 MHz satelliet-EPIRB's:

- Registratie bij de Nationale Autoriteit is verplicht vanwege het wereldwijde waarschuwingskarakter van het systeem.
- De informatie op de registratiekaart wordt alleen gebruikt voor reddingsdoeleinden.
- Zie de registratiekaart van de eigenaar voor de contactgegevens van de National Authority over hoe u uw baken kunt registreren na voltooiing van de verkooptransactie. Voordat een baken in gebruik wordt genomen, moet het worden geregistreerd bij de nationale autoriteiten
- Als het baken wordt overgedragen aan een nieuwe eigenaar, moet de huidige eigenaar de nationale autoriteit de naam en het adres van de nieuwe eigenaar doorgeven.
- De volgende eigenaar van het baken is verplicht de nationale autoriteit de informatie te verstrekken die op de registratiekaart van de eigenaar staat vermeld.
- Deze verplichting gaat over op alle volgende eigenaren.

8.2 Landspecifieke registratie-informatie

VS

NOAA-Sarsat, USMCC, NSOF, E/SP053, 1315 East West Hwy, Silver Spring, MD, 20910
 Fax: (1.301) 8174565, Tel: (1.301) 8174515 (1.888) 2127283
 Email: beacon.registration@noaa.gov, Web: www.beaconregistration.noaa.gov/

CANADA

Beacon Registry, CMCC Trenton, 8 Wing Trenton, Box 1000 Stn Forces, Astra, Ontario, K0K 3W0
 Fax: +1 877 406 3298, Tel: +1 800 211 8107 / +1 613 965 7265
 Email: cbr@sarnet.dnd.ca, Web: www.cbr-rcb.ca

UK

Distress & Security Beacon Registry, Pendennis Point, Castle Drive, Falmouth, TR11 4WZ
 Fax: +44 (0) 13 2631 9264, Tel: +44 (0) 20 3817 2006
 Email: ukbeacons@mcga.gov.uk, Web: www.gov.uk/406beacon

AUSTRALIA

Australian Maritime Safety Authority, GPO Box 2181, Canberra, Australia, ACT 2601
 Fax: 1800 406 329 (+61 2 9332 6323 (Int.)), Tel: 1800 406 406 (+61 2 6279 5766 (Int.))
 Email : ausbeacon@amsa.gov.au, Web: www.amsa.gov.au/beacons

NEW ZEALAND

JRCC NZ, Avalon Studios, Percy Cameron Street, P.O. Box 30050, Lower Hutt, 5040
 Fax: +64 4 577 8041, Tel: +64 4 577 8030 +64 4 577 8034
 Email: 406registry@maritimenz.govt.nz, Web: www.beacons.org.nz

Voor andere landen bezoek: www.406registration.com/countriesupported.asp



8.3 NIET-GEREGISTREERD BAKEN

-  **Het is belangrijk om uw baken te registreren. Het gebruik van een niet-geregistreerd of onjuist geregistreerd baken kan leiden tot vertragingen bij het leveren van de reddingsdiensten die de operator van dat baken nodig heeft.**

9. BIJLAGE

9.1 Onderhoud

EPIRB's hebben weinig onderhoud nodig, behalve periodieke reiniging, indien nodig. Gebruik altijd een vochtige doek om de behuizing schoon te maken en droog deze goed af.

-  **Gebruik geen oplosmiddelen of andere reinigingsvloeistoffen, omdat hierdoor de kunststoffen kunnen verslechteren.**
-  **Zorg ervoor dat de antenne schoon is en niet permanent verbogen. Zorg voor een vrije beweging van het antenne-oprolmechanisme.**
-  **Mocht de EPIRB tijdens het reinigen worden ingeschakeld, zorg er dan voor dat deze zo snel mogelijk wordt uitgeschakeld door de AAN/UIT-toets ingedrukt te houden totdat de LED twee keer rood knippert en dan los te laten.**

9.1.1 Elke Maand

Tijdens de EPIRB-zelftest wordt geadviseerd de volgende inspectie uit te voeren.

- Inspecteer de EPIRB op duidelijke tekenen van schade, inclusief de staat van de antenne. Eventuele vouwen in de antenne kunnen de werking van de EPIRB belemmeren.
- Controleer of de EPIRB stevig op de beugel is gemonteerd.
- Inspecteer het koord om er zeker van te zijn dat het niet vastzit aan structuren.
- Controleer of de batterij binnen de opgegeven vervaldatum is.
- Reinig de EPIRB en montage. Het wordt aanbevolen om de EPIRB alleen met een vochtige doek schoon te maken.

9.1.2 Elke 12 maanden

- Jaarlijkse test en inspectie: Voer een uitgebreide jaarlijkse test uit volgens IMO's MSC/Circ.1040 van 406 MHz satelliet-EPIRB's zoals vereist door SOLAS IV/15.9 (indien vereist door SOLAS of nationale regelgeving)
- Voer een GNSS-test uit (zie paragraaf 7.2)

9.1.3 Onderhoud aan wal (SBM)

- Als de EPIRB is gemonteerd op een vaartuig dat GMDSS-compatibele apparatuur vereist, moet de EPIRB worden onderhouden, getest en goedgekeurd zoals vereist door SOLAS-voorschrift IV/15.9.2 van SOLAS 1974 zoals gewijzigd met, in overeenstemming met de MSC/Circ.1039-richtlijnen voor onderhoud aan wal van satelliet-EPIRB's binnen 5 jaar, of op de vervaldatum van de batterij, afhankelijk van wat zich het eerst voordoet.

 **Er zijn geen door de gebruiker te onderhouden onderdelen in de EPIRB3.**

 **OPEN DE EPIRB3 NIET, ALS U DIT DOET, VERVALT DE GARANTIE EN KAN VALSE WAARSCHUWINGEN VEROORZAKEN**

9.2 Batterijen

De EPIRB3 bevat lithium-ijzerbatterijen voor een lange levensduur. De batterij moet worden vervangen vóór de vervaldatum of nadat de EPIRB3 is gebruikt, zelfs als deze slechts voor een korte periode is geactiveerd. De toestand van de batterij kan worden bepaald door de zelftestprocedure uit te voeren die wordt beschreven in hoofdstuk 7 van deze handleiding.

 **Batterijvervanging moet worden uitgevoerd bij een door Ocean Signal geautoriseerd batterijvervangingscentrum met behulp van door de fabrikant geleverde batterijcomponenten.**

 **PROBEER DE BATTERIJEN NIET ZELF TE VERVANGEN**
De EPIRB3 is een levensreddend apparaat en ongeoorloofd openen en vervangen van de batterij kan ertoe leiden dat het apparaat na activering defect raakt en uw leven in gevaar brengt.

 **Bevat lithiumbatterijen:- opslaan tussen -30°C (-22°F) en +70°C (+158°F)**
Als de EPIRB3 wordt opgeslagen bij hogere temperaturen, kan de levensduur van de batterij afnemen en moet deze eerder worden vervangen dan de vermelde datum. Als u dit niet doet, kan dit ertoe leiden dat de EPIRB3 de vermelde levensduur van 48 uur vervult. Het effect is meer uitgesproken naarmate de temperatuur stijgt.

 **Niet kortsluiten, verbranden of opladen.**

9.3 Ontmanteling en Verwijdering

Wees voorzichtig bij het weggoeien van uw EPIRB3 wanneer deze niet langer nodig is. Het wordt aanbevolen om de batterij uit de EPIRB3 te verwijderen door de topkoffer te verwijderen en de printplaat op te tillen.

 **De EPIRB3 kan niet door de gebruiker worden gerepareerd en bij het openen van de behuizing vervalt de garantie.**

 **Eenmaal verwijderd, moeten de batterij en andere componenten van het product worden weggegooid volgens de richtlijnen en wetten die van toepassing zijn in het betreffende land.**

 **De batterij niet kortsluiten, verbranden of opladen.**

 **Onjuiste behandeling en verwijdering van batterijen kan leiden tot lekkage en explosie.**

 **Het is de verantwoordelijkheid van de eigenaar om de nationale autoriteit waaronder het bakken is geregistreerd, te informeren dat het bakken buiten gebruik is gesteld.**

9.4 Transport

Bij het verzenden van uw EPIRB3 moeten de volgende richtlijnen en voorschriften worden gevolgd, maar u wordt geadviseerd om vóór verzending contact op te nemen met het dichtstbijzijnde batterijvervangingscentrum of Ocean Signal, aangezien de voorschriften kunnen zijn gewijzigd.

- Verpak uw EPIRB3 altijd veilig in een stevige kartonnen doos. Ocean Signal adviseert u de originele verpakking te bewaren voor het geval u het product retourneert voor onderhoud.
- Voor oppervlaktetransport kan de EPIRB3 worden verzonden onder [Special Provision 188](#).
- Voor luchttransport moet de EPIRB3 worden verzonden als categorie [UN3091](#) en verpakt onder [IATA-verpakkingsinstructie 970 sectie II](#). Als u uw EPIRB3 met de hand meeneemt in een vliegtuig, neem dan contact op met uw luchtvaartmaatschappij voor advies.

Veiligheidsinformatiebladen voor alle Ocean Signal-producten zijn te vinden op de Ocean Signal-website:



www.oceansignal.com/safety-data-sheets/

9.5 Specificaties

406MHz Transmitter

Transmit Power (EIRP)	12W
Frequency	406.031 MHz \pm 1KHz
Modulation	Phase \pm 1.1 Radians (16K0G1D)
Encoding	Biphase L
Rate	400 bps

AIS Transmitter

Transmit Power (EIRP)	1Watt \pm 3dB
Frequency	161.975/162.025MHz \pm 500Hz
Baud rate	9600baud
Synchronisation	UTC
Berichten Bericht 1 (Positie), Bericht 14 (Status)	
Herhalingsinterval 8 berichten/ minuut	
Bericht 14 wordt twee keer per 4 minuten verzonden	

121.5MHz Transmitter

Transmit Power (PERP)	50mW \pm 3dB
Frequency	121.5 MHz
Modulation Duty Cycle	>35%
Modulation Factor	0.85 to 1.00
Frequency Stability	\pm 50ppm
Duty Cycle	>98%

Stroboscoop- en Nachtzichtverlichting

Lichttype	Hoge Intensiteit LED & Infrarood (IR)
Lichtkleur	Wit en IR
Gemiddelde intensiteit zichtbaar	>1 candela
Gemiddelde intensiteit	Nachtzichtlicht 15mW/sr
Flitssnelheid	24 per minuut (nom.)

Batterij

Type	lithium-ijzerdisulfide (LiFeS ₂)
Gebruiksduur	>48 uur bij -20°C
Batterijvervangingsperiode	10 jaar

GNSS Ontvanger

Satellietkanalen	72 acquisities
Gevoeligheid	-167dBm
Koude start / heropname	-148dBm / -160dBm
GNSS-antenne	Microstrip-patch

ALGEMEEN

Afmetingen van EPIRB (incl. antenne)	410 mm x 90 mm x 101 mm (16.1 x 3.5 x 3.9 in.)
Gewicht (alleen EPIRB)	422 gram (0,92 lbs)
IEC60945 Categorie	Draagbaar
Bedrijfstemperatuur	Klasse 2 -20C tot +55C
Opslagtemperatuur	Klasse 2 -30C tot +70C
Waterdicht (EPIRB)	10 meter diepte gedurende 1 uur
Verwachte levensduur (EPIRB en beugel)	Meer dan 10 jaar

9.6 Goedkeuringen

Naast de Cospas Sarsat-typegoedkeuring voldoet de EPIRB3 aan de volgende nationale goedkeuringen:

9.6.1 Europese Unie

Voldoet aan de vereisten van de EU Marine Equipment Directive (MED)

9.6.2 UK

Voldoet aan MSN 1874 zoals gewijzigd

9.6.3 USA

Voldoet aan FCC 47 CFR deel 80 en vereisten van de Amerikaanse kustwacht

9.6.4 Canada

Naleving van ISED RSS GEN en RSS182

9.6.5 Australië/Nieuw Zeeland

Voldoet aan AZ/NZS 4280.1-2021

9.7 Onderdelen

Handmatige montagebeugel

Onderdeelnummer: 703S-01600

10. GARANTIE INFORMATIE

10.1 Beperkte Garantie

Uw Ocean Signal-product is gegarandeerd tegen fabricagefouten in materialen en vakmanschap voor een periode van 2 jaar vanaf de datum van aankoop en in overeenstemming met de volgende voorwaarden.

Ocean Signal zal naar eigen goeddunken het defecte product gratis repareren of vervangen, exclusief de verzendkosten. Een aankoopbewijs is vereist om een garantieclaim van de oorspronkelijke koper geldig te laten zijn. Alle claims moeten schriftelijk worden ingediend bij Ocean Signal of een erkende servicedealer of distributeur.

Ocean Signal is niet aansprakelijk jegens de koper onder de bovenstaande garantie:

- voor reparaties of aanpassingen aan het product met onderdelen die niet zijn geleverd of goedgekeurd door de fabrikant Ocean Signal, inclusief batterijen, en voor werkzaamheden die niet zijn uitgevoerd door Ocean Signal of erkende servicedealers,
- voor elk onderdeel, materiaal of accessoire dat niet door Ocean Signal is vervaardigd, zal de consument worden gedekt door de garantie / garantie die door de fabrikant of leverancier van een dergelijk onderdeel aan Ocean Signal wordt aangeboden,
- voor product waarvoor niet volledig is betaald,
- voor elk product dat door Ocean Signal aan een klant wordt geleverd onder een alternatieve garantie of commerciële overeenkomst,
- voor de verzendkosten van het product van en naar de klant.

De batterij is alleen gegarandeerd tot de vervaldatum en op voorwaarde dat het apparaat is getest in overeenstemming met de informatie in de gebruikershandleiding zoals genoteerd door de elektronische getuige die in het product is opgeslagen. Het volgende specifieke item is uitgesloten van deze garantie:

- Schade aan de antenne

Deze garantie heeft geen invloed op uw wettelijke rechten.

10.2 Verlengde Garantie



VOER UW PRODUCTGEGEVENS IN OM 3 JAAR VERLENGDE GARANTIEPERIODE TE KRIJGEN

Vraag gratis aan op www.oceansignal.com/warranty



Door uw productgegevens in te vullen kunt u 3 jaar aan de garantieperiode toevoegen. Zie www.oceansignal.com/warranty voor volledige informatie over verlengde garantie op dit product.

Neem voor meer hulp contact op met onze technische serviceafdeling.
Email : info@oceansignal.com

Ocean Signal Ltd.
Unit 4, Ocivan Way
Margate
CT9 4NN
United Kingdom

info@oceansignal.com
www.oceansignal.com

